

BIM-IKM-AP6X2-H1141/S34

Magnetfeldsensor – für Pneumatikzylinder (magnetfeldfest)

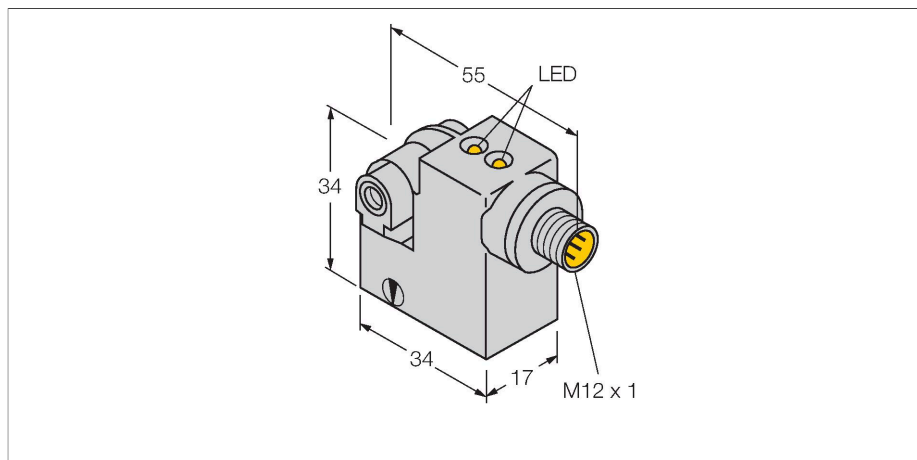

Merkmale

- quaderförmig, Höhe 34 mm
- Metall, GD-Zn
- magnet-induktiver Sensor
- Schweißfest gegen Wechselfelder von 50... 60 Hz
- DC 3-Draht, 10-30VDC
- Schließer, PNP-Ausgang
- Steckverbinder, M12 x 1

Anschlussbild

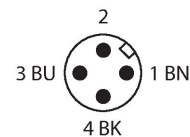
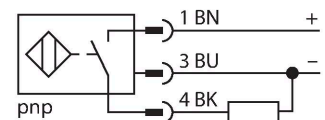

Funktionsprinzip

Magnetfeld-Sensoren werden durch Magnetfelder betätigt und insbesondere zur Erfassung der Kolbenposition in Pneumatikzylindern eingesetzt. Da Magnetfelder nichtmagnetisierbare Metalle durchdringen können, ist es möglich, mit dem Sensor einen am Kolben angebrachten Dauermagneten durch die Aluminium-Zylinderwand hindurch zu detektieren. Schweißfeste permaprox Sensoren "frieren" den Schaltzustand ein, wenn ein magnetisches Wechselfeld (50... 60 Hz) detektieren. Auf diese Weise sind Fehlschaltungen während des Schweißvorganges ausgeschlossen. Nach dem Verschwinden des Feldes arbeiten die Sensoren problemlos weiter.

Technische Daten

Typ	BIM-IKM-AP6X2-H1141/S34
Ident-No.	46272
Sonderausführung	S34 entspricht: magnetfeldfest
Allgemeine Daten	
Überfahrgeschwindigkeit	≤ 1 m/s
Wiederholgenauigkeit	≤ ± 0.1 mm
Temperaturdrift	≤ 0.1 mm
Hysterese	≤ 1 mm
Elektrische Daten	
Betriebsspannung	10...30 VDC
Restwelligkeit	≤ 10 % U _{ss}
DC Bemessungsbetriebsstrom	≤ 200 mA
Leerlaufstrom	15 mA
Reststrom	≤ 0.1 mA
Isolationsprüfspannung	≤ 0.5 kV
Kurzschlusschutz	ja / taktend
Spannungsfall bei I ₀	≤ 1.8 V
Drahtbruchsicherheit / Verpolungsschutz	ja / vollständig
Ausgangsfunktion	Dreidraht, Schließer, PNP
Schaltfrequenz	0.02 kHz
Mechanische Daten	
Bauform	Quader, IKM
Abmessungen	34 x 17 x 34 mm
Gehäusewerkstoff	Metall, GD-Zn
Material aktive Fläche	Kunststoff, PA12-GF30
Elektrischer Anschluss	Steckverbinder, M12 x 1

Technische Daten

Umgebungsbedingungen	
Umgebungstemperatur	-25...+70 °C
Vibrationsfestigkeit	55 Hz (1 mm)
Schockfestigkeit	30 g (11 ms)
Schutzart	IP67
MTTF	2283 Jahre nach SN 29500 (Ed. 99) 40 °C
Montage auf folgende Profile	
Zylinderbauform	○ ##
Betriebsspannungsanzeige	LED, grün
Schaltzustandsanzeige	LED, gelb

Montageanleitung

Einbauhinweise / Beschreibung

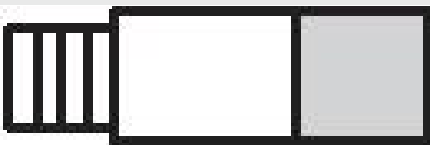

Montagezubehör

KLI1 69710

Klemmstück zur Montage von Magnetfeldsensoren auf ○ Zugankerzylindern; Zylinderdurchmesser: 32...100 mm; Werkstoff: Zinkdruckguss

KLI3 69712

Klemmstück zur Montage von Magnetfeldsensoren auf ○ Zugankerzylindern; Zylinderdurchmesser: 63...160 mm; Werkstoff: Zinkdruckguss

KLI5 6971802

Klemmstück zur Montage von Magnetfeldsensoren auf # Profilzylindern; Zylinderdurchmesser: 32...50 mm; Werkstoff: Aluminium

KLI6 6971805

Klemmstück zur Montage von Magnetfeldsensoren auf # Profilzylindern; Zylinderdurchmesser: 50...100 mm; Werkstoff: Aluminium

KL17

6971810

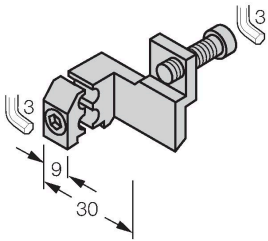

Klemmstück zur Montage von Magnetfeldsensoren auf # Profizylindern mit außenliegender Schwalbenschwanzführung; Zylinderdurchmesser: 32...200 mm; Werkstoff: Aluminium

KL15Z

6971803

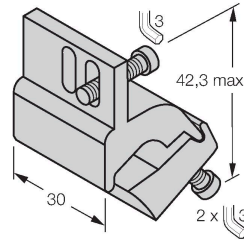

Klemmstück zur Montage von Magnetfeldsensoren auf ○ Zugankerzylindern; Zylinderdurchmesser: 32...63 mm; Werkstoff: Aluminium

KL16Z

6971806

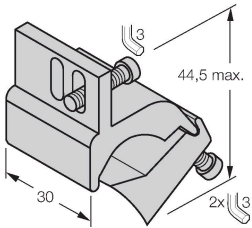

Klemmstück zur Montage von Magnetfeldsensoren auf ○ Zugankerzylindern; Zylinderdurchmesser: 50...125 mm; Werkstoff: Aluminium