

# WI40-M18-LIU5

## Induktiver Sensor – mit Analogausgang

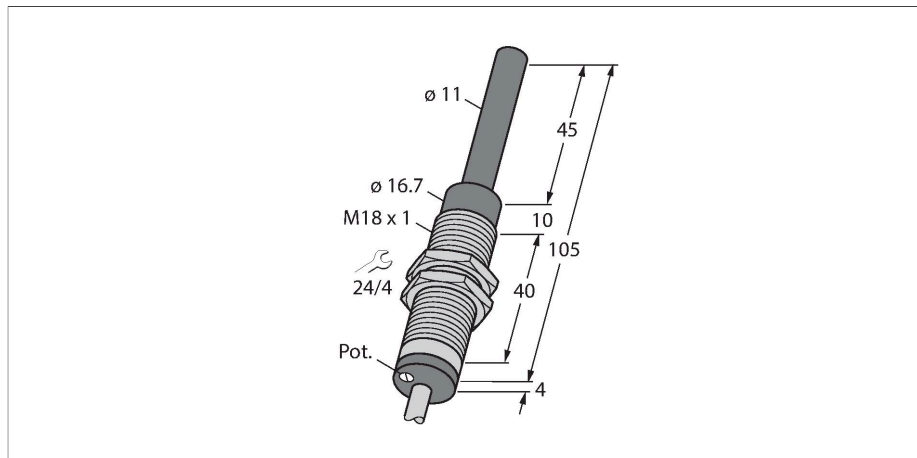

### Merkmale

- Gewinderohr, M18 x 1
- Messing verchromt
- Potentiometer zur Einstellung der Steigung der Kennlinie
- Betätigung durch Kurzschlussring, Sackloch oder ähnliches
- 4-Draht, 15...30 VDC
- Analogausgang
- 0...10 V und 4...20 mA
- Kabelanschluss

### Anschlussbild

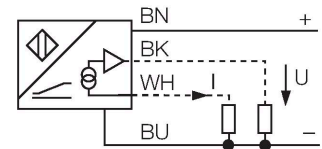

### Technische Daten

Typ	WI40-M18-LIU5
Ident-No.	1536603
<b>Allgemeine Daten</b>	
Messbereich	0...40 mm
Einbaubedingung	nicht bündig
Gesicherter Schaltabstand	$\leq (0,81 \times S_n)$ mm
Wiederholgenauigkeit	$\leq 1 \%$ vom Messbereich  A – B
	0,5 %, nach 0,5 h Aufwärmzeit
Linearitätsabweichung	$\leq 2 \%$
Temperaturdrift	$\leq \pm 0.06 \%/K$
<b>Elektrische Daten</b>	
Betriebsspannung	15...30 VDC
Restwelligkeit	$\leq 10 \%$ $U_{ss}$
Leerlaufstrom	8 mA
Isolationsprüfspannung	$\leq 0.5$ kV
Kurzschlusschutz	ja
Drahtbruchsicherheit / Verpolungsschutz	nein / vollständig
Ausgangsfunktion	Vierdraht, Analogausgang
Spannungsausgang	0...10 V
Stromausgang	4...20 mA
Lastwiderstand Spannungsausgang	$\geq 4.7$ k $\Omega$
Lastwiderstand Stromausgang	$\leq 0.4$ k $\Omega$
Messfolgefrequenz	40 Hz
<b>Mechanische Daten</b>	
Bauform	Gewinderohr, M18 x 1
Abmessungen	109 mm
Fühlerlänge	45 mm

### Funktionsprinzip

Einfache Regelungsaufgaben lassen sich mit den induktiven Linearwegsensoren der WI-Serie von Turck lösen. Sie werden wahlweise mit einem nicht ferritischen Metallring oder Sackloch betätigt und liefern ein abstandsproportionales, analoges Ausgangssignal.

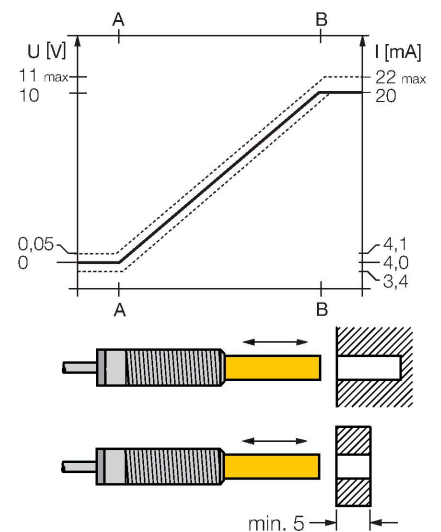

## Technische Daten

Gehäusewerkstoff	Metall, CuZn, verchromt
Material aktive Fläche	Kunststoff, PVC hart, schwarz
Endkappe	Kunststoff, PUR, schwarz
Max. Anziehdrehmoment Gehäusemutter	25 Nm
Elektrischer Anschluss	Kabel
Kabelqualität	Ø 5.2 mm, Grau, LifYY, PVC, 2 m
Adernquerschnitt	4 x 0.34 mm <sup>2</sup>
<b>Umgebungsbedingungen</b>	
Umgebungstemperatur	-25...+70 °C
Vibrationsfestigkeit	55 Hz (1 mm)
Schockfestigkeit	30 g (11 ms)
Schutzart	IP67
MTTF	751 Jahre nach SN 29500 (Ed. 99) 40 °C
Im Lieferumfang enthalten	Messing-Ring

## Montageanleitung

### Einbauhinweise / Beschreibung

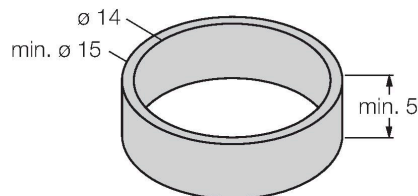
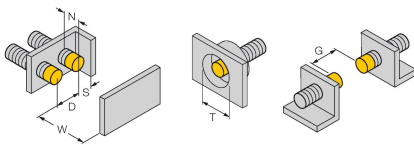

Abstand D	72 mm
Abstand W	2 x B
Abstand T	5 x B
Abstand S	1 x B
Abstand G	3 x B
Abstand N	55 mm
Durchmesser der aktiven Fläche B	Ø 18 mm

nur NF-Metalle für Ring oder Sackloch benutzen

der Durchmesser des Betätigungslochs ist abhängig von dessen Wandstärke und Material

nur mit dem im Lieferumfang beigelegten NF-Ring werden die im Datenblatt aufgeführten Werte eingehalten

bei nicht Einhaltung und bei Verwendung eines Sacklochs kann sich der Messbereich verringern

## Montagezubehör

BST-18B

6947214

Befestigungsschelle für Gewinderohrsensoren, mit Festanschlag; Werkstoff: PA6

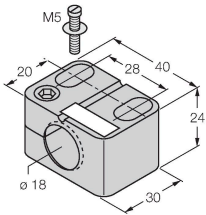

QM-18

6945102

Schnellmontagehalterung mit Festanschlag; Werkstoff: Messing verchromt. Außengewinde M24 x 1,5. Hinweis: Der Schaltabstand der Näherungsschalter kann sich durch Verwendung von Schnellmontagehalterungen ändern.

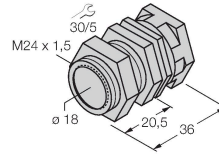

MW-18

6945004

Befestigungswinkel für Gewinderohrsensoren; Werkstoff: Edelstahl A2 1.4301 (AISI 304)

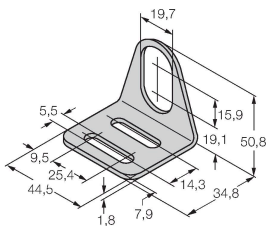

BSS-18

6901320

Befestigungsschelle für Glatt- und Gewinderohrsensoren; Werkstoff: Polypropylen

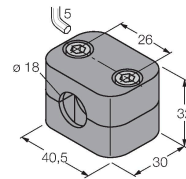

## Funktionszubehör

Maßbild

Typ

Ident-No.

IM43-13-SR

7540041

Grenzwertsignalgeber; einkanalig; Eingang 0/4...20mA oder 0/2...10V; Versorgung eines Zweidraht- oder Dreidraht- Transmitters/Sensors; Grenzwerteinstellung über Teach-Taster; Drei Relaisausgänge mit je einem Schließer; abziehbare Klemmenblöcke; 27 mm Breite; Universelle Betriebsspannung 20...250VUC; weitere Grenzwertsignalgeber im Katalog Interfacetechnik

