

Видеосистемы

Датчик полутонового изображения

IVU2TG906

TURCK

Industrial
Automation

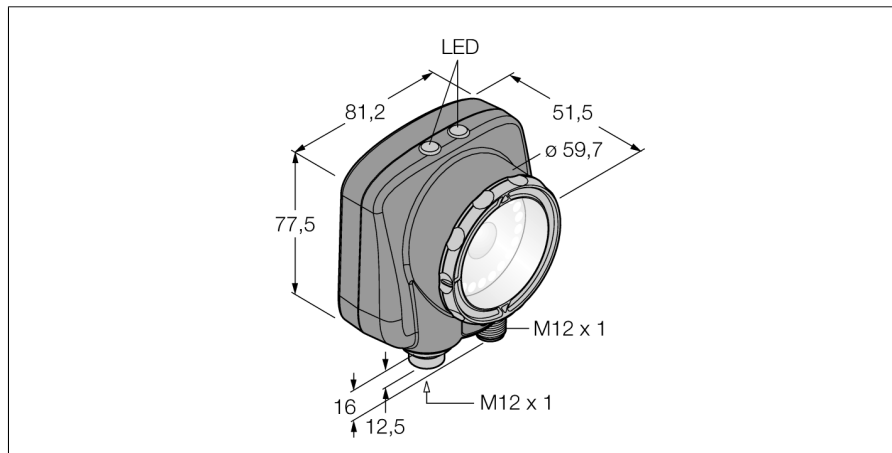

- Второе поколение iVu
- 1/3" CMOS, 752x480 pixels
- Возможность выбора разрешения: грубое и точное
- Интегрированная кольцевая подсветка: ультрафиолетовая
- Степень защиты IP67
- Выход для управления внешней подсветкой + 5 В =
- Вход для внешнего триггера
- Линза, 6 мм, M12x1
- Дисплей: Встроенный цветной LCD дисплей 65,5 мм, 320 x 240 трансрефлективный
- Рабочее напряжение 10...30 В =
- M12 x 1, вилка, 8-контактн.
- Два переключающих выхода PNP/NPN, выбор осуществляется программным обеспечением
- Порт USB 2.0: M12 x 1, вилка, 8-контактн.

| | |
|-------------------------------------|------------------------------|
| Тип | IVU2TG906 |
| Идент. № | 3091865 |
| Рабочий режим | серое значение |
| Bildsensor | CMOS |
| Resolution | 752 x 480 Pixel |
| Bildfrequenz | 100 fps |
| Тип источника света | UV |
| Конструкция | Прямоугольный, iVu |
| Размеры | 51.5 x 81.2 x 95.3 мм |
| Материал корпуса | Пластмасса, PBT |
| Window material | акриловый, прозрачный |
| Электрическое подключение | Разъемы, M12 x 1, 8-проводн. |
| Степень защиты | IP67 |
| Температура окружающей среды | 0...+50 °C |
| Рабочее напряжение | 10...30 В = |
| Номинальный рабочий ток (DC) | ≤ 800 мА |
| Защита от короткого замыкания | да/ Циклический |
| Защита от обратной полярности | да |
| Функция переключающего элемента | НО контакт, PNP/NPN |
| Выходной ток | ≥ 150 мА |
| Индикатор рабочего напряжения, тип | светодиод |
| Индикатор рабочего напряжения, цвет | зел. |
| Индикатор статуса переключения, тип | светодиод |
| Статус переключения | зеленый |
| Тип сообщения об ошибке | светодиод |
| Индикация ошибки | красн. |

Схема подключения

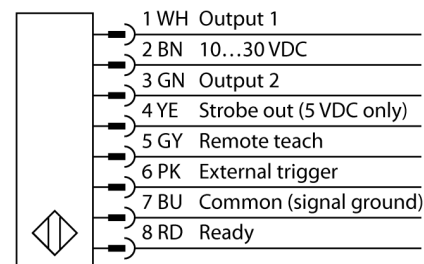

Принцип действия

Второе поколение iVu Plus предлагает улучшенные характеристики и большее количество опций в выборе инспекций. Датчик выполнен в том же корпусе и предлагает привычный пользовательский интерфейс и функциональность предыдущего поколения iVu.

Датчик с 3 режимами работы:

1. Определение образца, проверка соответствия образца заданному.
2. Распознавание пятен для определения одной или нескольких характеристик объекта.
3. Обнаружение пятен с позиционированием, которое адаптируется в зависимости от перемещений.

Функция бланкирования для выявления пятен и характеристик доступна в новом поколении, таким образом, участки в поле зрения можно отключать. Не требуется конфигурирование через ПК!

Видеосистемы
Датчик полутонового изображения
IVU2TG906

TURCK

Industrial
Automation

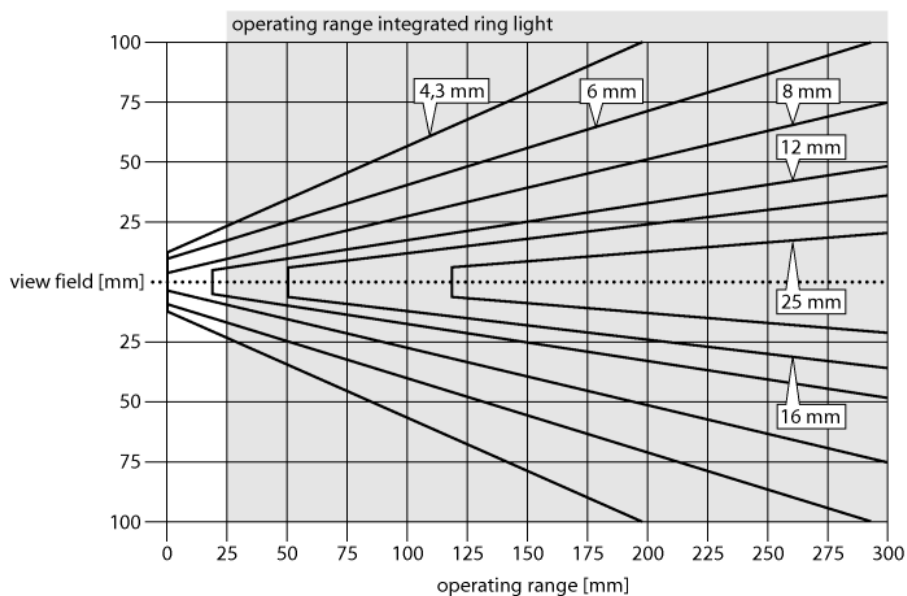

Выбор фокусного расстояния

Можно легко рассчитать пропорцию между диапазоном чувствительности и фокусным расстоянием объектива, зная размеры объекта или поле сканирования датчика изображения. Для выбора используйте график. В графиках показана зависимость диапазона чувствительности от поля зрения и фокусного расстояния.

Видеосистемы
Датчик полутонного изображения
IVU2TG906

TURCK

Industrial
Automation

Аксессуары

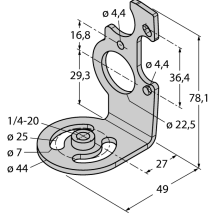
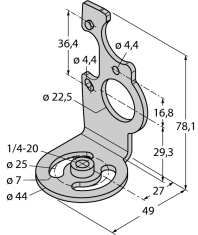
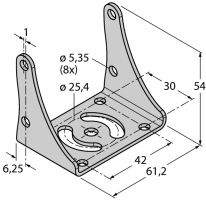
| Наименование | Идент. № | Описание | Чертеж с размерами |
|--------------|----------|--|---|
| SMBIVURAR | 3082547 | Кронштейн для монтажа с правой стороны |  |
| SMBIVURAL | 3082546 | Кронштейн для монтажа с правой стороны |  |
| SMBIVUU | 3082549 | U-кронштейн для монтажа базы (вкл. SMBIVUB базовая пластина) |  |

Установочная арматура

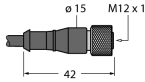
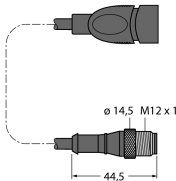
| Наименование | Идент. № | Описание | Чертеж с размерами |
|---------------|----------|--|---|
| MQDC2S-806 | 3070975 | Кабельный соединитель 1.83 м, ПВХ, розетка M12 x 1, 8-пин, черный |  |
| MQDC2S-806RA | 3054616 | Кабельный соединитель 1.83 м, ПВХ, розетка M12 x 1, угловой, 8-пин, черный | |
| MQDEC-801-USB | 3081158 | Соединительный кабель USB, M12x1 "папа", 8-контактов, 0.3 м |  |